



SONIC

# かるハーフ 手動鉛筆削り 取扱説明書

※この説明書は大切に保管してください。

## 削り方

①マークに  
合わせます

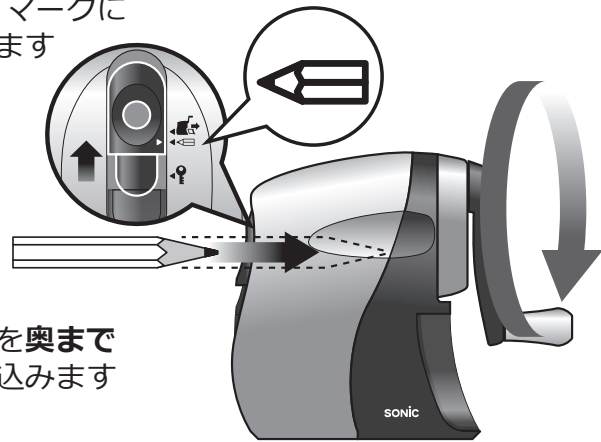

②鉛筆を奥まで  
差し込みます

③ハンドルを右に回して削ります。  
空回りするとけずりあがりのサインです。

④鉛筆を抜きます

☆短い鉛筆の場合は  
ハンドルを  
左に回すと  
取り出せます。



## ダストケースロック機能の使い方

①収納時

万一机から落としても、どこか  
ら削りカスがこぼれません。

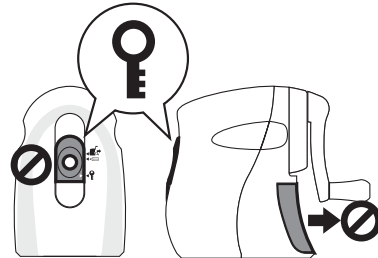

②使用時

鉛筆を削ります。万一落として  
もダストケースが飛び出ません。

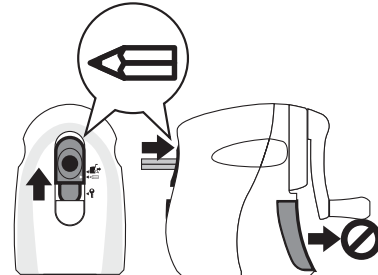

③ゴミ捨て時

ダストケースのロックが解除さ  
れ、取出せます。

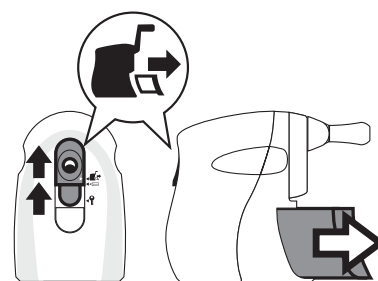

## ●芯が詰まった場合（途中で削れなくなった場合）

作業はなるべく保護者の方が行うようにしてください。

1.ハンドル部分を矢印方向に引っ張り、取り外します。

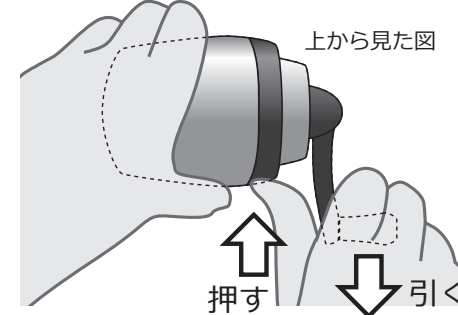
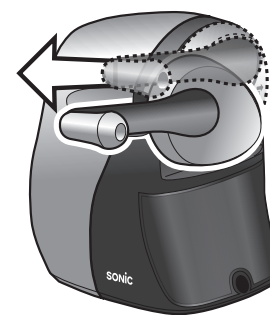

2. 回転刃の部分に  
詰まっている鉛筆の芯を  
つまようじなどで  
取り除いてください。

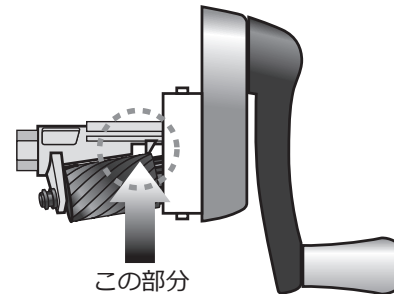

3. 逆の手順で元に戻し、リングを右に  
回して本体に固定してください。

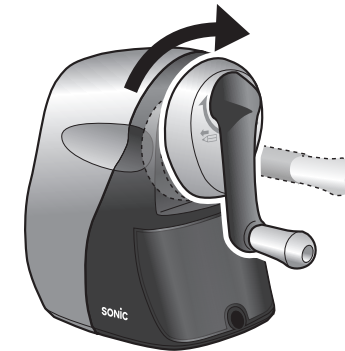

※入りにくい場合はハンドルを  
少しずつ回転させながら、  
はまる箇所を探してください。

## 鉛筆の使用可能サイズ

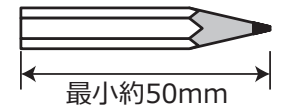

鉛筆は最小約50mmまで削れます  
が、それより短い鉛筆はハンドル  
操作では取り出せなくなります。  
もし短い鉛筆が詰まってしまっ  
た時は、左記の手順でハンドルを外し  
て短い鉛筆を取り除いてください。

## ⚠ 注意

- 削り刃は刃物です。危険ですの  
で、直接触れないようご注意ください。
- 鉛筆削り以外には、使用しない  
でください。
- ダストケースに削りカスがたま  
りすぎると削りにくくなります  
ので、削り終わった後は削りカ  
スを捨ててください。
- 小さなお子さまは大人といっし  
よにご使用ください。

## 株式会社 ソニック

〒544-0001  
大阪市生野区新今里 1-11-3  
<http://www.sonic-s.co.jp/>  
【商品に関するお問い合わせ】  
TEL:06-4309-1515